

CURVA DE RENDIMIENTO BOMBA CENTRÍFUGA ALTA PRESIÓN MODELO: IA2

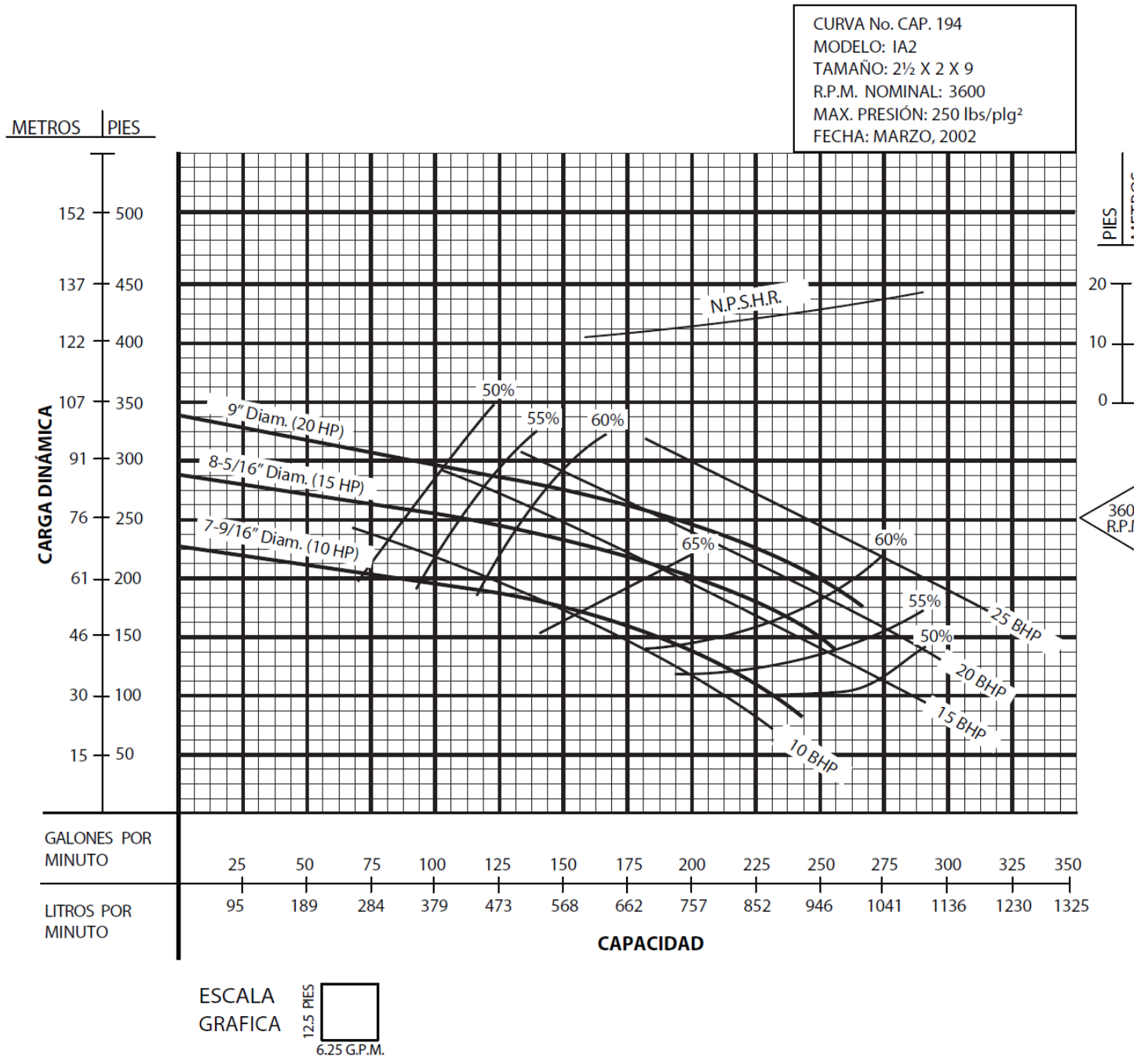

Prueba realizada con agua, gravedad específica 1.0 @ 20° C (68° F), otros líquidos pueden variar el rendimiento.

CURVA DE RENDIMIENTO

Bomba Centrífuga de Alta Presión

Modelo: IA2H

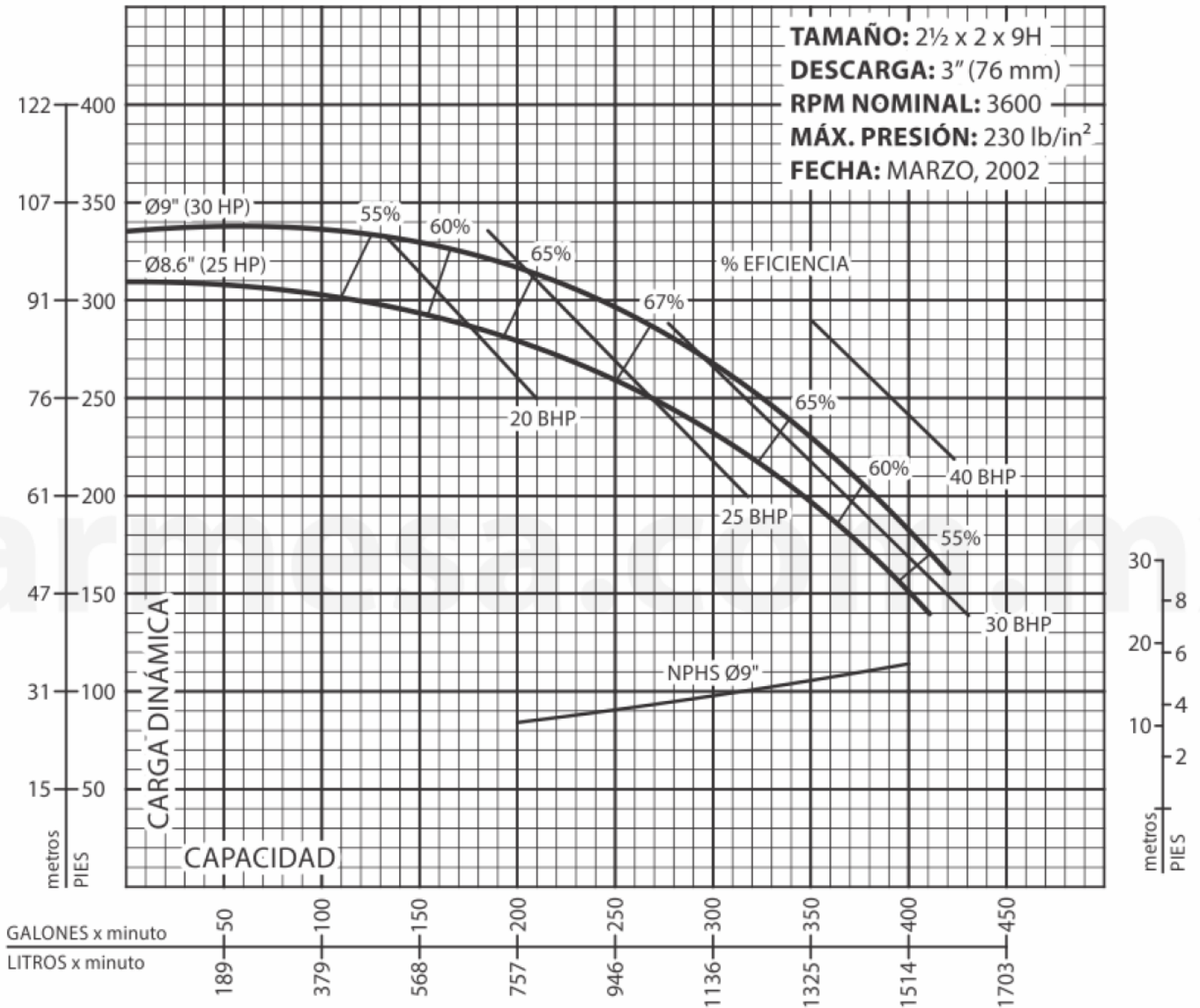

Prueba realizada con agua, gravedad específica 1.0 @ 20° C (68° F); otros líquidos pueden variar el rendimiento.

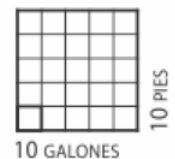

CURVA DE RENDIMIENTO

Bomba Centrífuga de Alta Presión

Modelo: IA2H

TAMAÑO: 2½ x 2 x 9
Ø IMPULSOR: 9"
RPM NOMINAL: VARIAS
FECHA: MARZO, 2002

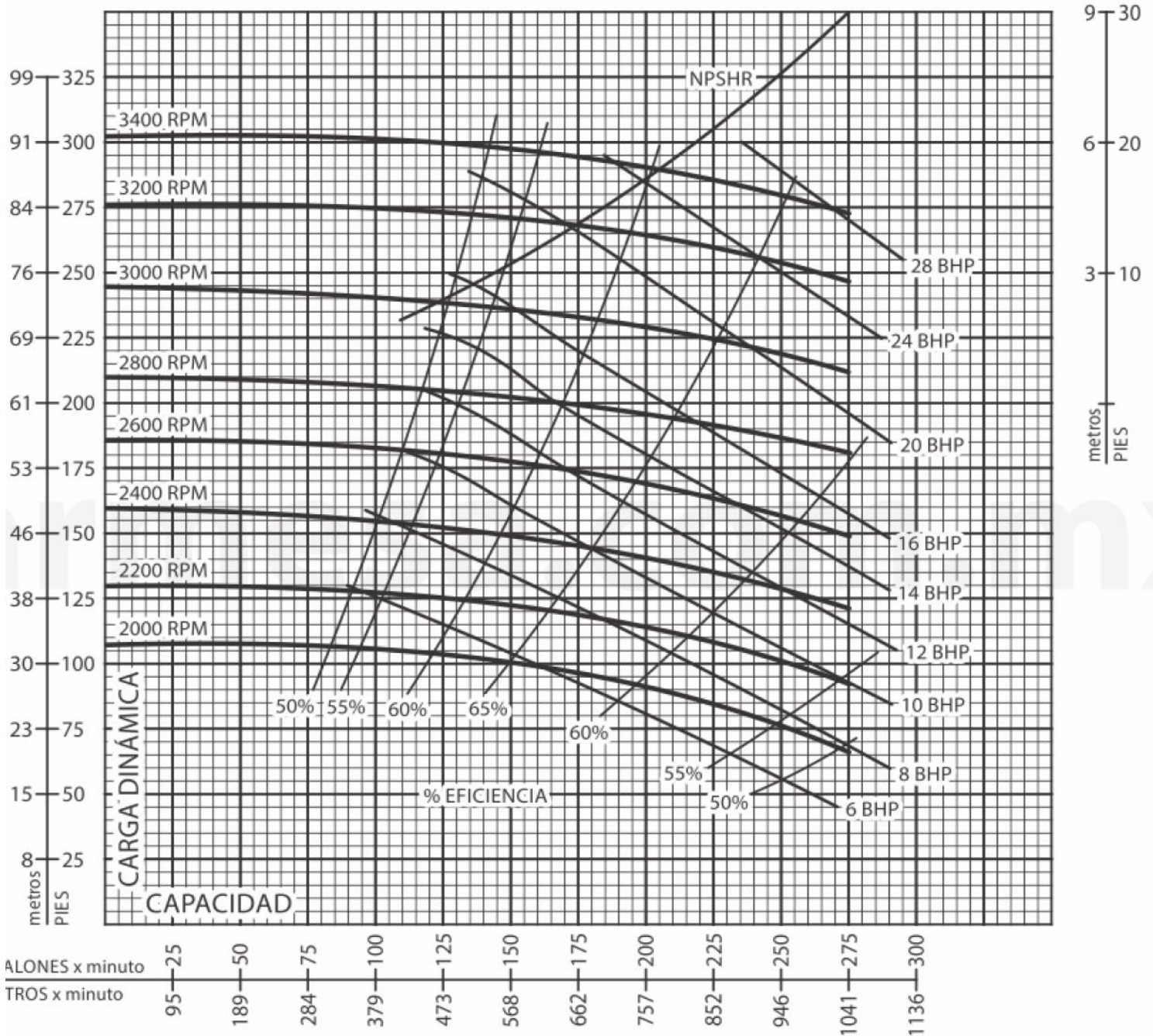

Prueba realizada con agua, gravedad específica 1.0 @ 20° C (68° F); otros líquidos pueden variar el rendimiento.

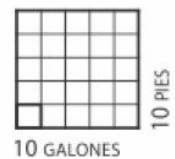

CURVA DE RENDIMIENTO BOMBA CENTRÍFUGA ALTA PRESIÓN MODELO: IA2HH

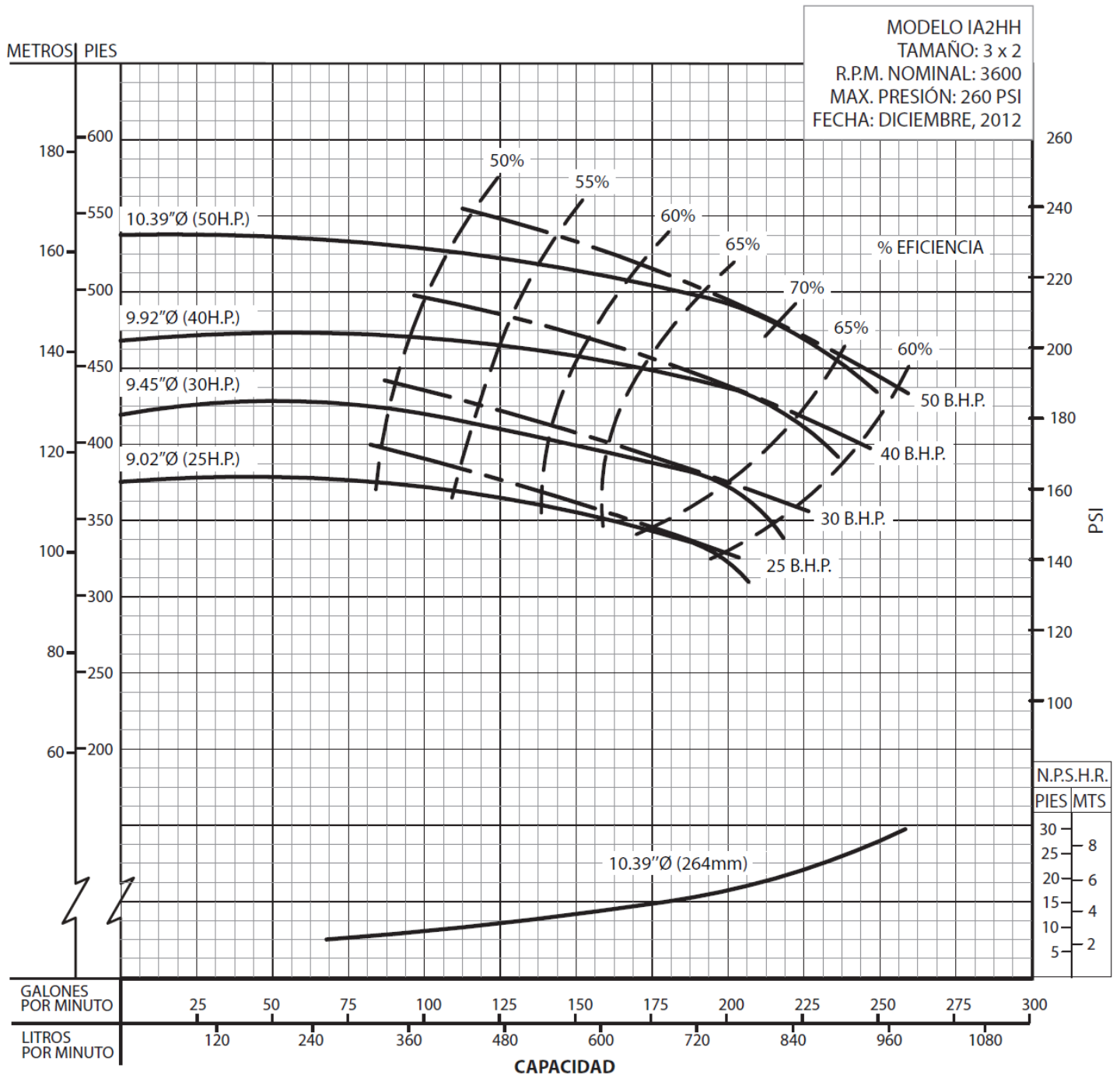

Prueba realizada con agua, gravedad específica 1.0 @ 20° C (68° F), otros líquidos pueden variar el rendimiento.



TABLA DE DIMENSIONES

MODELO	H.P.	R.P.M.	ARMAZON	A	B	C	D	E	ØF	G
IA2HH-25-2	25	3535	284JM	21.75	9.50	4.50	11.00	7.00	.532	11.00
IA2HH-30-2	30	3535	286JM	23.25	11.00					
IA2HH-40-2	40	3535	324JM	24.25	10.50	5.00	12.50	8.00	.656	12.75
IA2HH-50-2	50	3535	326JM	25.75	12.00					

DIMENSIONES EN PULGADAS, LAS DIMENSIONES PUEDEN VARIAR DE ACUERDO AL FABRICANTE DEL MOTOR.

CURVA DE RENDIMIENTO BOMBA CENTRÍFUGA ALTA PRESIÓN MODELO: IA2EH

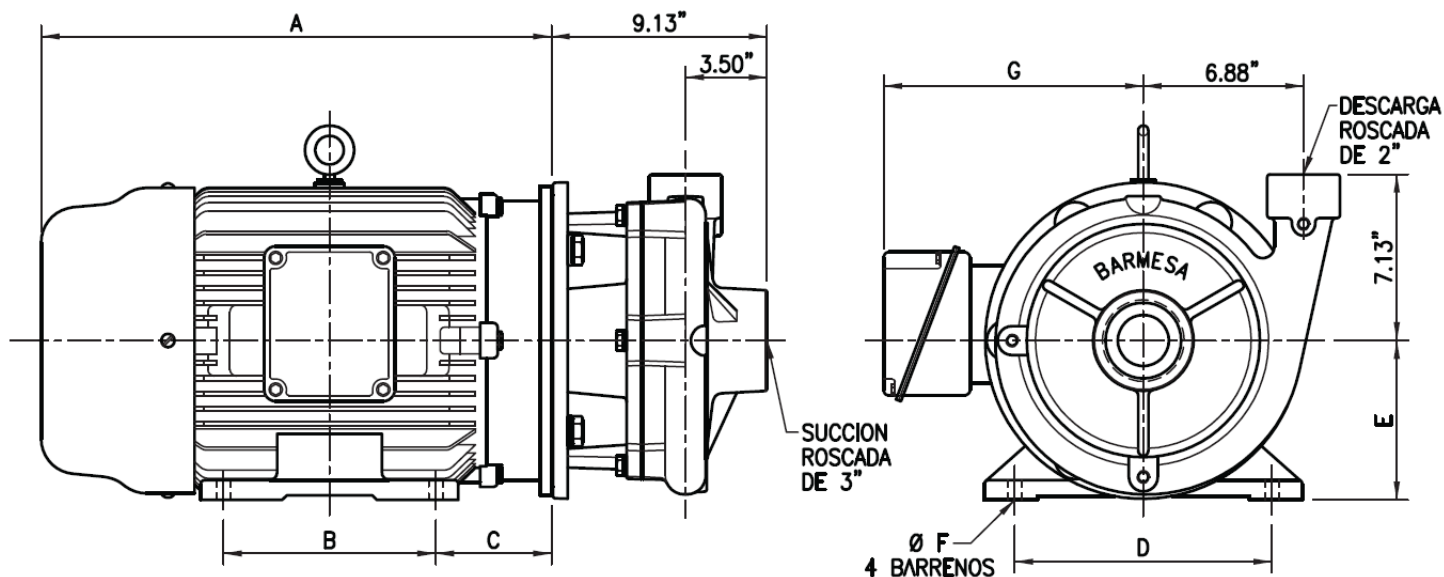
MODELO: IA 2EH
TAMAÑO: 3 X 2 X 9 EH
R.P.M. NOMINAL: 3600
MAX. PRESIÓN: 230 lbs/plg²
FECHA: MARZO, 2002

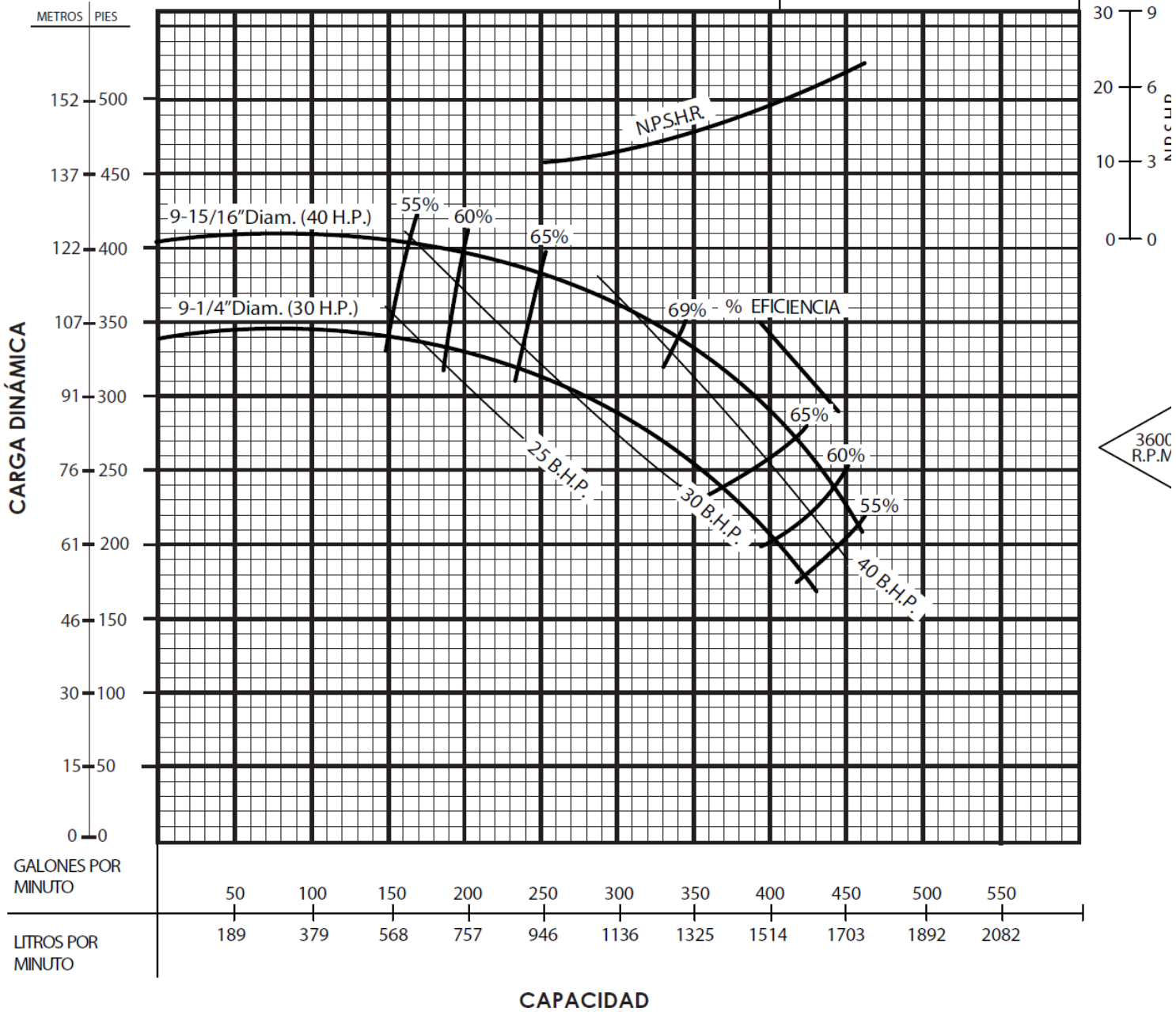

ESCALA
GRAFICA

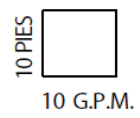

CURVA DE RENDIMIENTO BOMBA CENTRÍFUGA ALTA PRESIÓN MODELO: IA2EXH

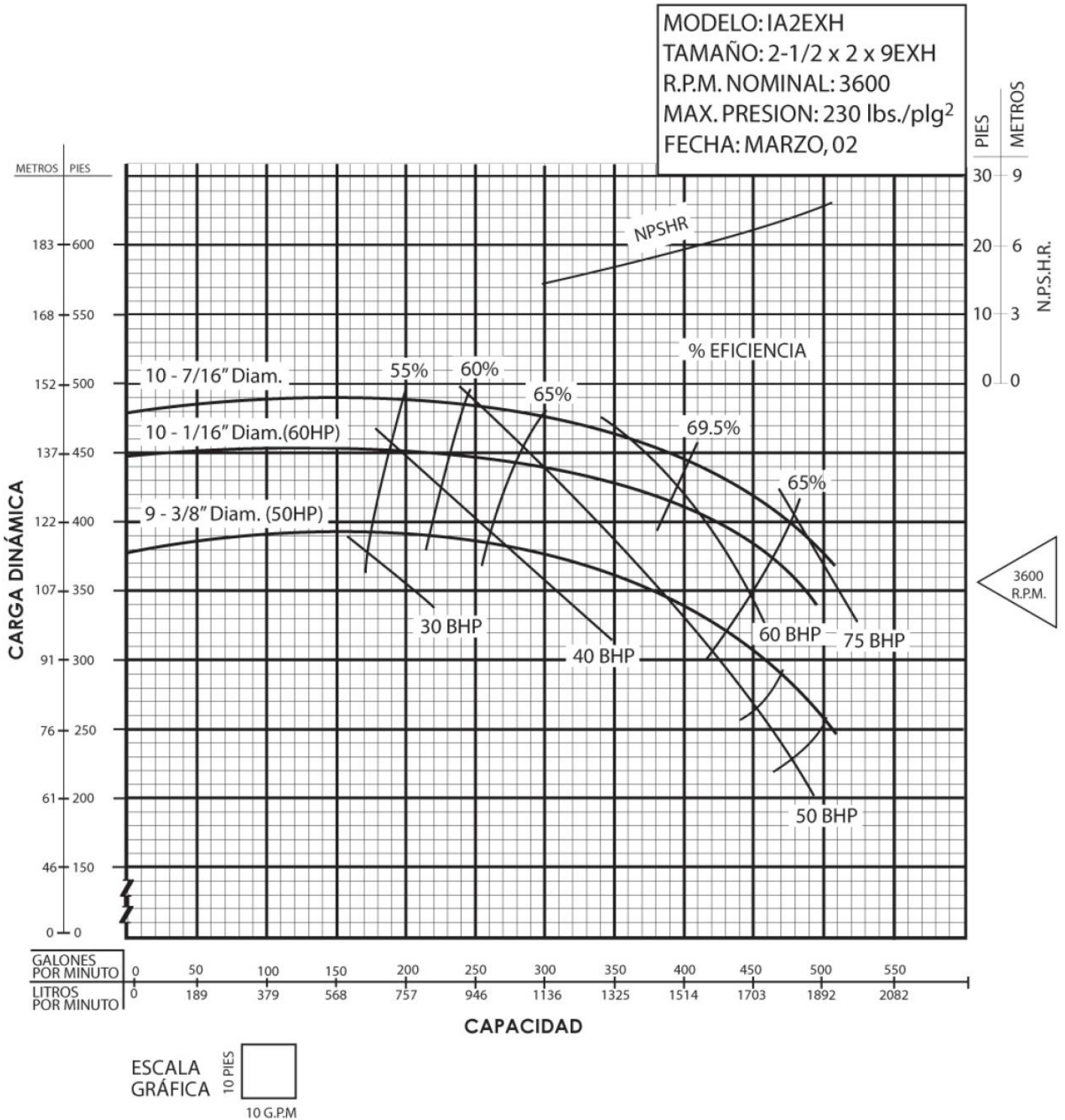

Prueba realizada con agua, gravedad específica 1.0 @ 20° C (68° F), otros líquidos pueden variar el rendimiento.

CURVA DE RENDIMIENTO BOMBA CENTRÍFUGA ALTA PRESIÓN MODELO: IA2EXH

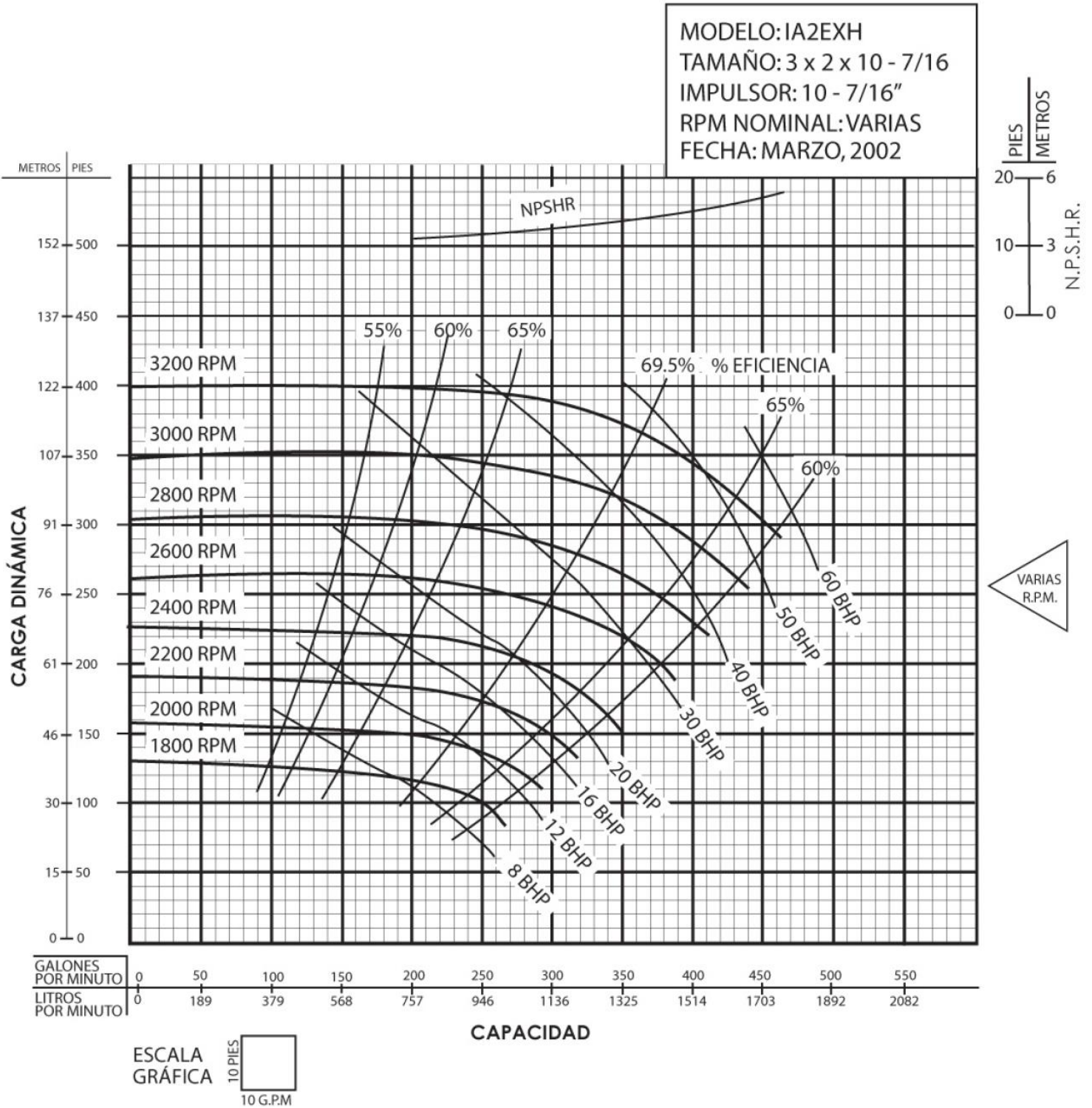

Prueba realizada con agua, gravedad específica 1.0 @ 20° C (68° F), otros líquidos pueden variar el rendimiento.

CURVA DE RENDIMIENTO BOMBA CENTRÍFUGA ALTA PRESIÓN MODELO: IA2 1/2

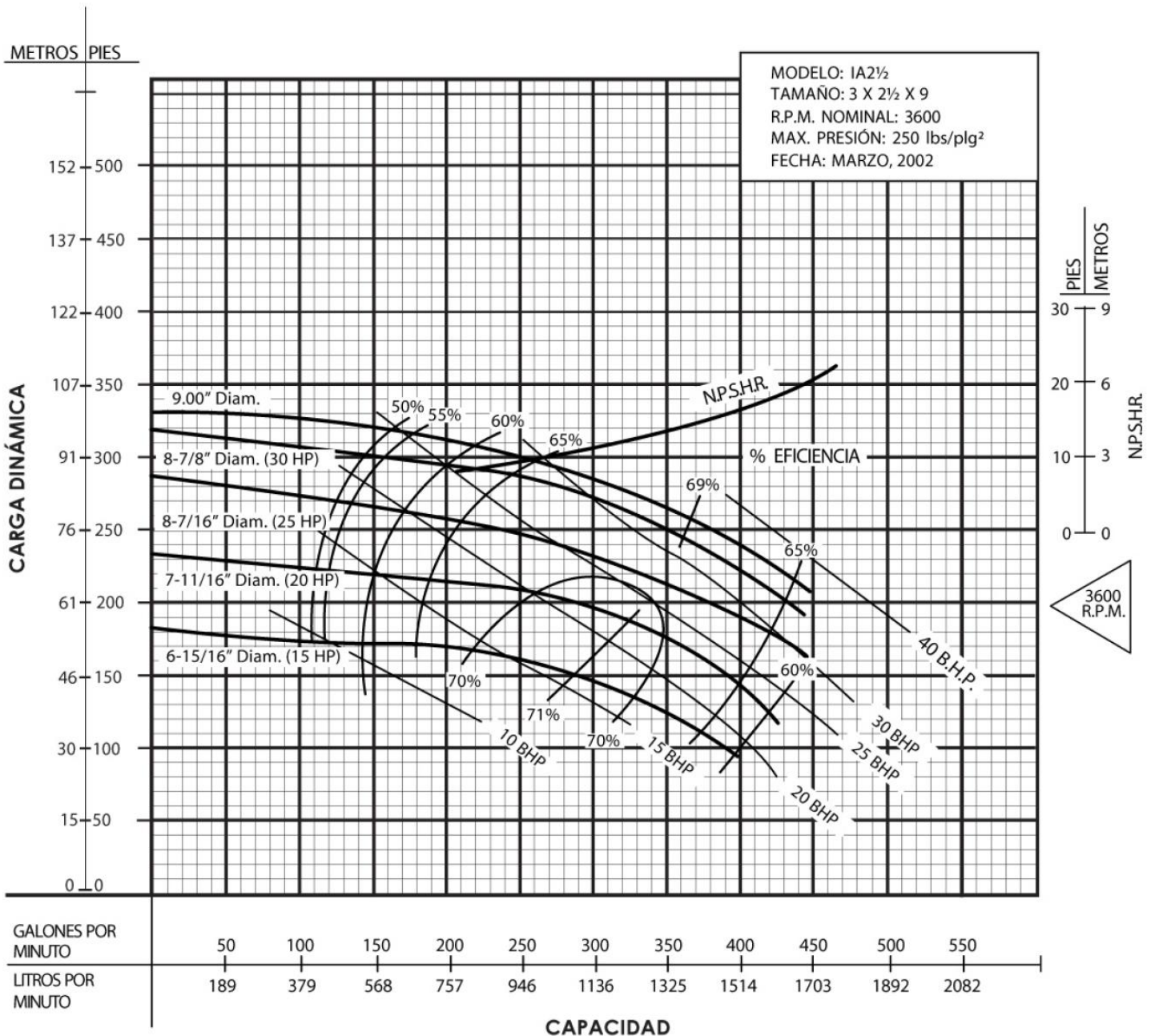

ESCALA
 GRÁFICA

10 PIES 
 10 G.P.M.

Prueba realizada con agua, gravedad específica 1.0 @ 20° C (68° F), otros líquidos pueden variar el rendimiento.

CURVA DE RENDIMIENTO BOMBA CENTRÍFUGA ALTA PRESIÓN MODELO: IA2 1/2

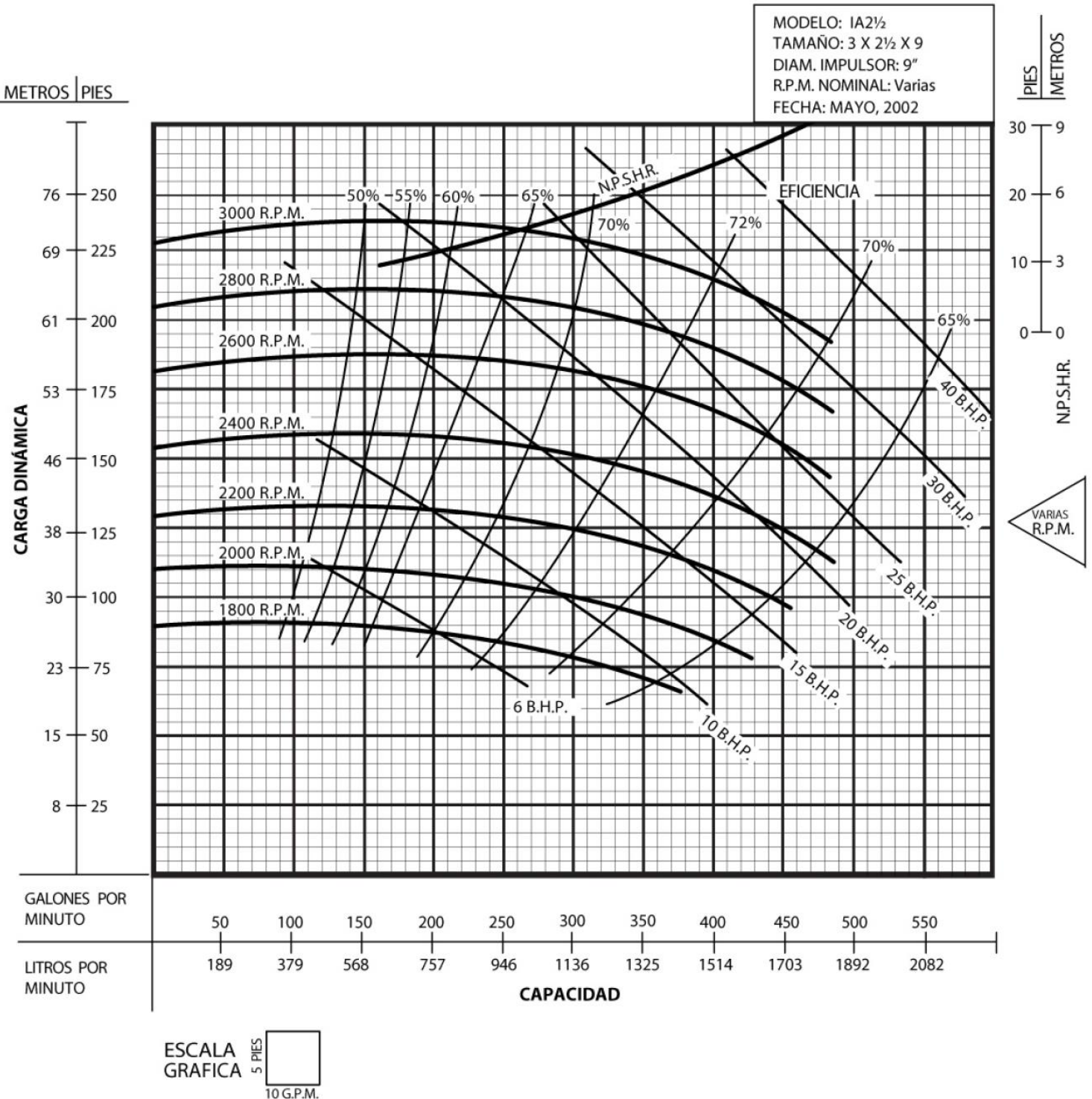

Prueba realizada con agua, gravedad específica 1.0 @ 20° C (68° F), otros líquidos pueden variar el rendimiento.

CURVA DE RENDIMIENTO

Bomba Centrífuga

Alta Presión

Modelo: **IA2½H**

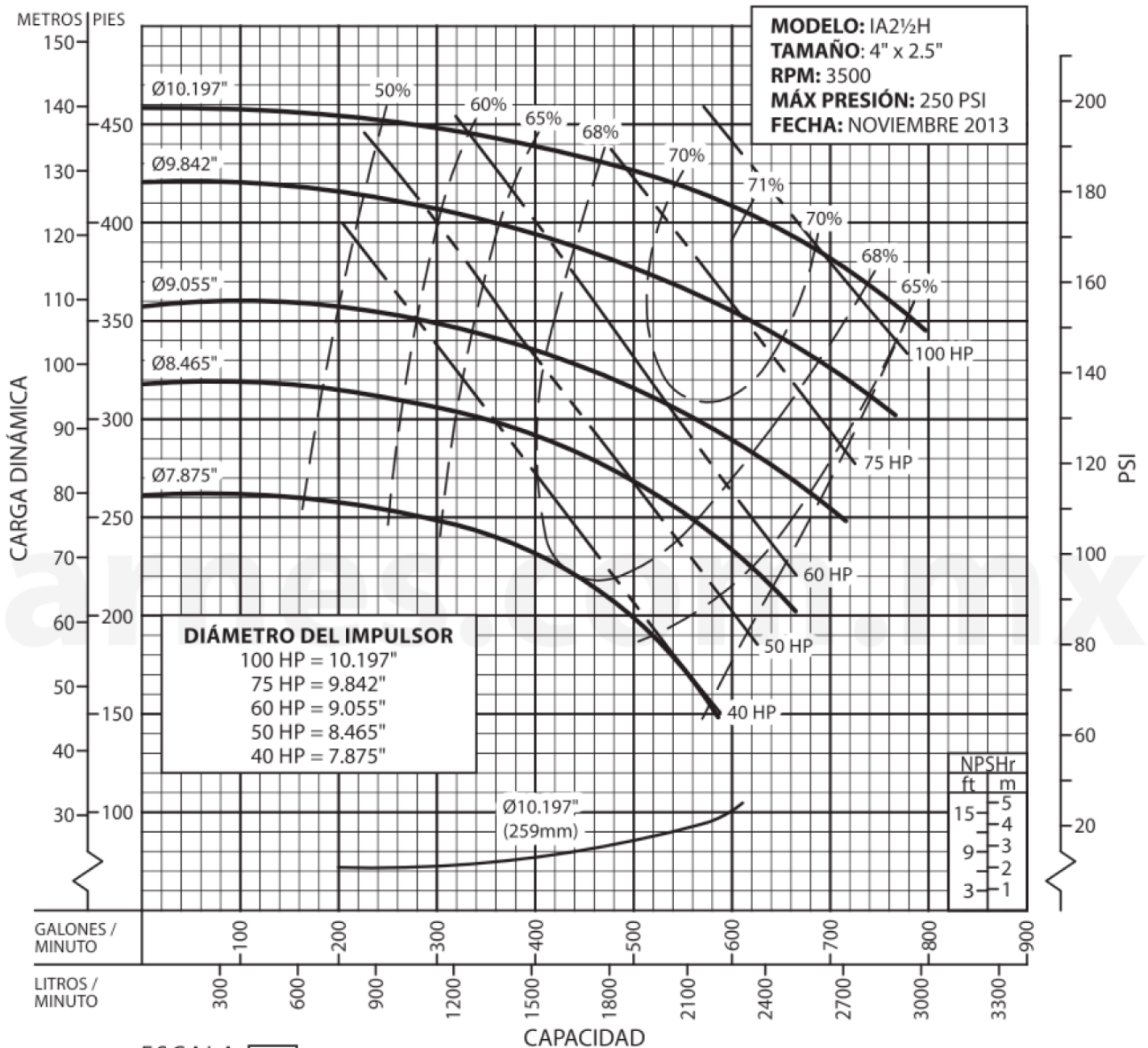

Prueba realizada con agua, gravedad específica 1.0 @ 20°C (68°F); otros líquidos pueden variar el rendimiento.

CURVA DE RENDIMIENTO BOMBA CENTRÍFUGA ALTA PRESIÓN MODELO: IA2 1/2BJM

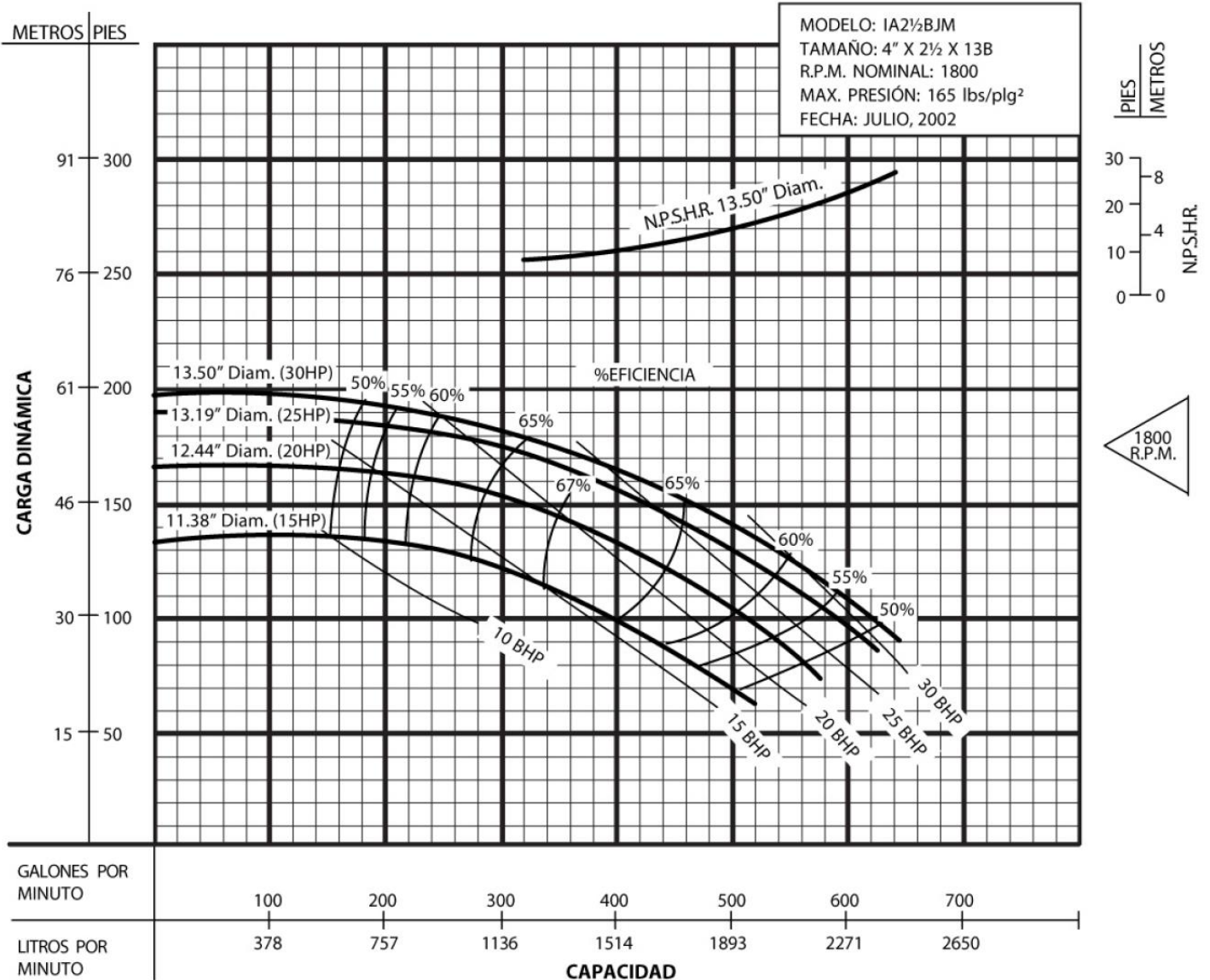

ESCALA
 GRÁFICA

10 PIES
 20 G.P.M.

Prueba realizada con agua, gravedad específica 1.0 @ 20° C (68° F), otros líquidos pueden variar el rendimiento.

CURVA DE RENDIMIENTO BOMBA CENTRÍFUGA ALTA PRESIÓN MODELO: IA2 1/2 BJM

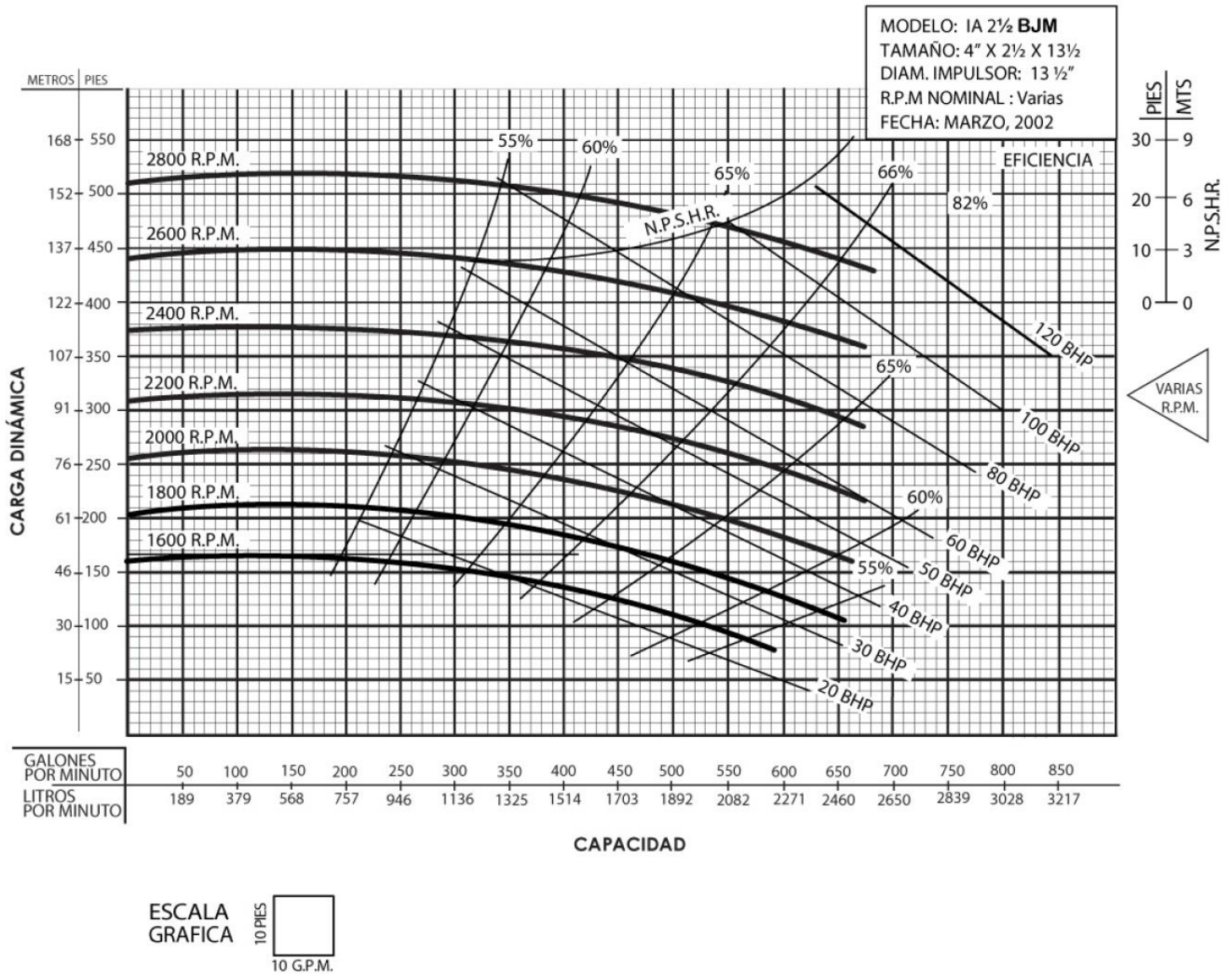

Prueba realizada con agua, gravedad específica 1.0 @ 20° C (68° F), otros líquidos pueden variar el rendimiento.